

Puertas Vidriadas Cortafuegos

Danet + Demesel
danetinox.com

Danet inoxidable SL nace hace más de veinte años, con vocación de servicio a la construcción en los temas de cerrajería y metalistería, con materiales como el acero inox, latón etc.

En 2015 Danet inoxidable con personalidad propia adquiere la marca DECORACIONES METALICAS (DEMESEL) y se relanza en el mercado con un equipo joven y renovado, manteniendo los estándares de calidad y servicio de siempre.

Las puertas vidriadas cortafuegos, han sido y siguen siendo un éxito, destinado a las entradas de oficinas, a las que dota y enriquece de estética y tecnología, control accesos, muelles ocultos, etc. revalorando para el dueño y el inquilino, su local u oficina.

Este mercado es idóneo para reposición o sustitución en puertas antiguas, en la renovación y adecuación de espacios, ya que posee un sistema de cerco telescópico que nos permite su cambio, sin grandes intervenciones y adaptándonos a horarios y planing, que se necesiten.

En esta línea, venimos interviniendo en obras con las grandes inmobiliarias, que como dueños y usuarios, valoran nuestra calidad, tales como GMP, MERLIN, HERMANOS REVILLA, METROVACESA, PROCISA, MUTUA MADRILEÑA, SEGUROS GENERALI, CBRE, TETRIS ARQUITECTURA, ERCER, DIADEC. ETC.

Desde esta situación, nos presentamos y nos ponemos a su disposición, para colaborar y trabajar en futuros proyectos





PUERTA VIDRIADA DOBLE CORTAFUEGOS EI-60-C5
(HOMOLOGACION CON ENSAYO CONJUNTO)
CON MARCO TELESCÓPICO ABRAZANDO TODO EL
GRUESO DE TABIQUE, ACRISTALADA CON VIDRIO
CORTAFUEGOS.

MATERIALES: INOXIDABLE

ACABADOS: SATINADO

HOMOLOGACION: EI2-60-C5

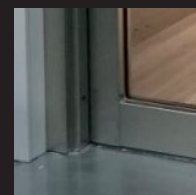
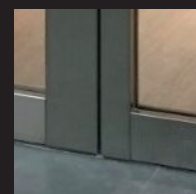
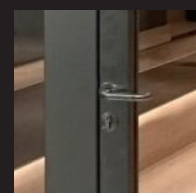



PUERTA VIDRIADA DOBLE CORTAFUEGOS
EI-60-C5 (HOMOLOGACION CON ENSAYO
CONJUNTO) CON MARCO TELESCÓPICO
ABRAZANDO TODO EL GRUESO DE TABIQUE,
ACRISTALADA CON VIDRIO CORTAFUEGOS.

MATERIALES: LACADO

ACABADOS: RAL 9016

HOMOLOGACION: EI2-60-C5

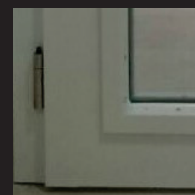
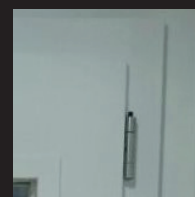
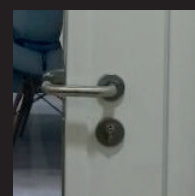



PUERTA VIDRIADA SIMPLE CORTAFUEGOS
EI-60-C5 (HOMOLOGACION CON ENSAYO
CONJUNTO) CON MARCO TELESCÓPICO
ABRAZANDO TODO EL GRUESO DE TABIQUE,
ACRISTALADA CON VIDRIO CORTAFUEGOS.

MATERIALES: INOXIDABLE

ACABADOS: MATE

HOMOLOGACION: EI2-60-C5

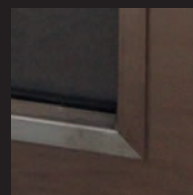
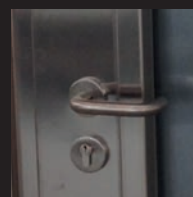
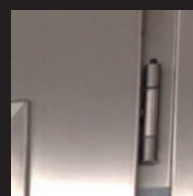



PUERTA VIDRIADA SIMPLE CORTAFUEGOS
EI-60-C5 (HOMOLOGACION CON ENSAYO
CONJUNTO) CON MARCO TELESCÓPICO
ABRAZANDO TODO EL GRUESO DE TABIQUE,
ACRISTALADA CON VIDRIO CORTAFUEGOS.

MATERIALES: LACADO

ACABADOS: RAL 7012

HOMOLOGACION: EI2-60-C5

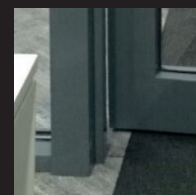
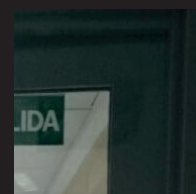
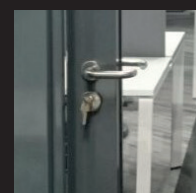

DETALLES CONSTRUCTIVOS

DETALLE SECCIÓN HORIZONTAL TIPO 1

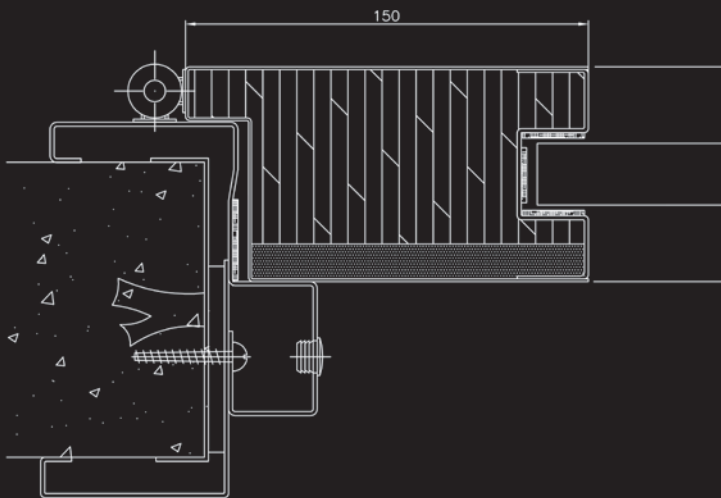

PUERTA VIDRIADA CORTAFUEGOS
SOLUCIÓN SIN JUNQUILLO

DETALLE SECCIÓN HORIZONTAL TIPO 2

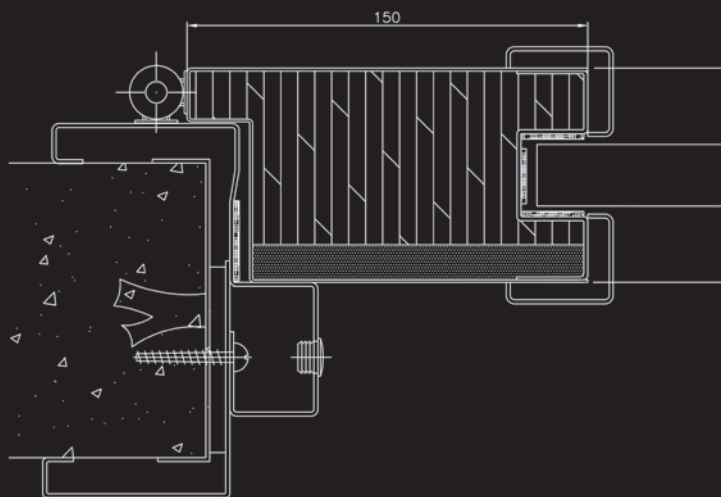

PUERTA VIDRIADA CORTAFUEGOS
SOLUCIÓN CON JUNQUILLO NORMAL

DETALLE SECCIÓN HORIZONTAL TIPO 3

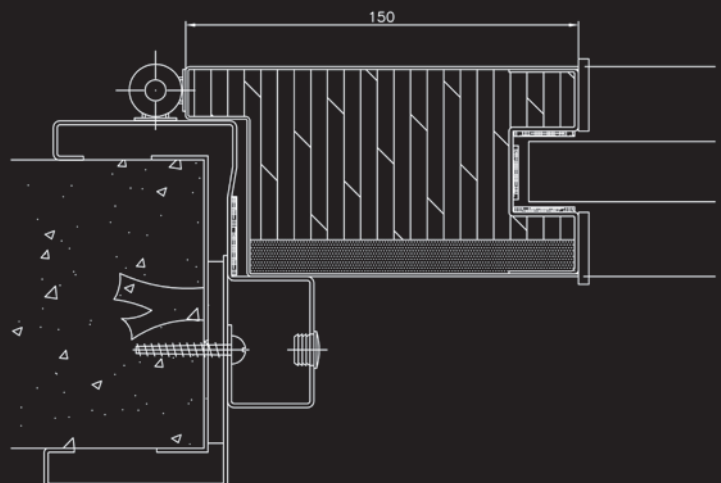

PUERTA VIDRIADA CORTAFUEGOS
SOLUCIÓN CON JUNQUILLO PLETINA

DETALLE SECCIÓN VERTICAL

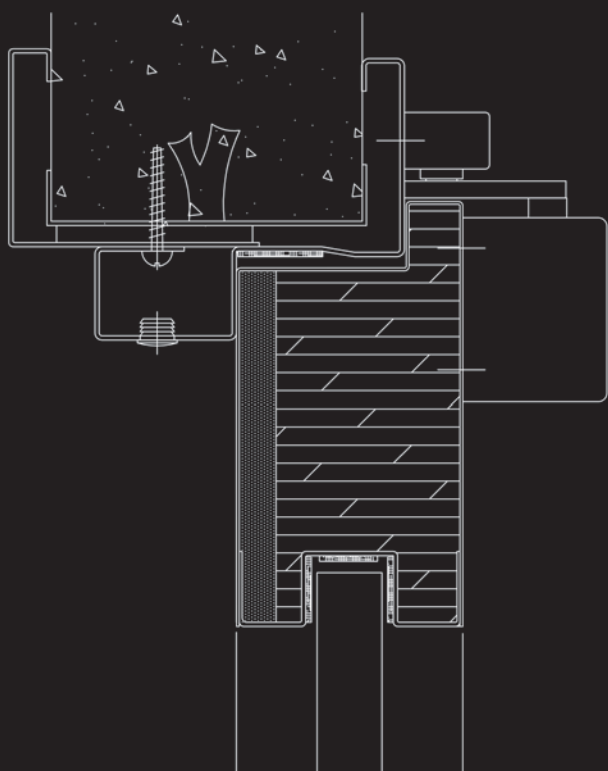

PUERTA VIDRIADA CORTAFUEGOS
MUELLE AÉREO

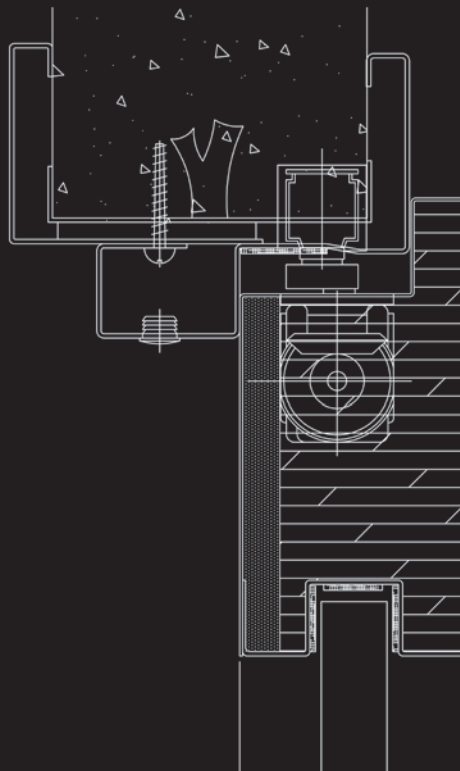

PUERTA VIDRIADA CORTAFUEGOS
MUELLE OCULTO



MUELLE TS

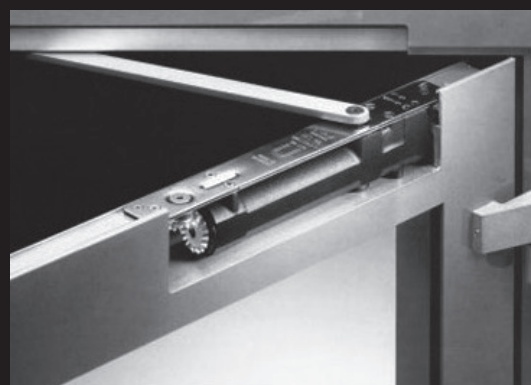

MUELLE ITS

DISEÑO DANET + DEMESEL

El diseño de la puerta vidriada cortafuegos DANET+DEMESEL proporciona las siguientes ventajas que pasamos a enumerar:

- Marco telescópico que abraza todo el grueso de tabique evitando cualquier trabajo adicional de albañilería.
- Los maineles anchos permiten adoptar cerraduras de petaca grandes, manillas convencionales, pasadores manuales normales, así como cierrapuertas aéreos u ocultos lo suficientemente fuertes para permitir su correcto funcionamiento debido al gran peso que tienen este tipo de puertas.
- La bisagra de tres cuerpos antidescuelgue es de producción propia, no comercializada por independiente, únicamente suministrada en las puertas.
- Son puertas resistentes para mucho tráfico, como precisa una entrada de oficina, normalmente con control de accesos.
- Nuestros maineles forman una estructura de puerta sólida, no alabeable garantizando siempre su perfecto acople al cerco.
- Posibilita la canalización eléctrica interior para alimentar o gobernar, muelles, alarmas, cerraduras o cerraderos eléctricos.
- El sistema de colocación del vidrio en bayoneta introducido en los maineles estructurales, garantiza una perfecta unión de vidrio y hoja.
- Posibilidad de diferentes junquillos
- Los acabados se adaptan a las necesidades y gusto del cliente entregándolas bien en:
 - Acero inoxidable satinado o pulido
 - Para pintar en obra
 - Lacadas al horno.

OBRAS Y PROYECTOS DE REFERENCIA



- Torre de cristal
- Mar de cristal
- Edificio MB ONE
- Edificio Generali
- Edificio Emersson
- GMP_ Condesa Venadito
- GMP_ Iberia Mart I y II
- GMP_ Eloy Gonzalo
- GMP_ Genova
- GMP_ Luchana
- Metrovacesa_ Alfonso XI
- Metrovacesa_ Beatriz de Bobadilla
- Metrovacesa_ Alvia
- Mutua Madrileña_ Castellana 110
- Procisa_ Torre Suecia
- Hospital Virgen del Camino
- H Revilla_ Maria de Molina
- H Revilla_ Serrano 21
- Doctor Ezquerdo 136

Danet + Demesel
danetinox.com

Pol. Ind. Sangróniz Iberre nº 3 Nave 23
48150 Sondica
VIZCAYA
Tel. 94 447 15 24
danetinox@danetinox.com